

# Guía de Usuario

## Video de Instalación

Mire nuestro video paso a paso de la Guía del usuario antes de intentar usar su UltraLoq UL300.



## 1. Descripción del Producto

### 1.1 Exterior

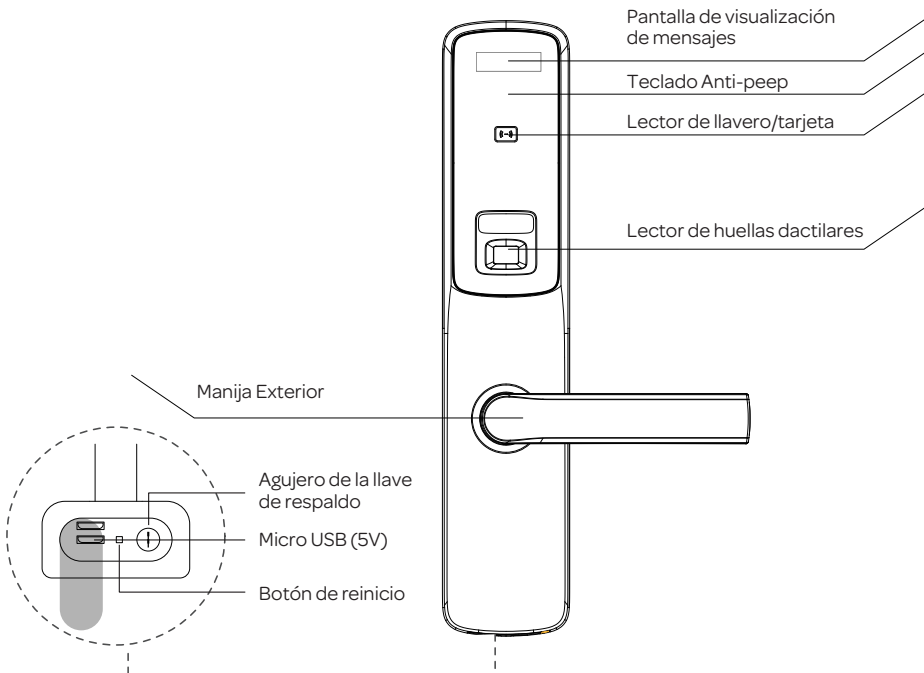

### **Teclado Anti-peep**

Se utiliza para introducir el código y desbloquear desde el exterior.

### **Lector de huellas dactilares**

Se utiliza para verificar su dedo y desbloquear desde el exterior.

### **Lector de llavero/tarjeta**

Se utiliza para verificar su llavero y desbloquear desde el exterior.

### **Pantalla de visualización de mensajes**

Una pantalla OLED con información intuitiva lo guiará a través de toda la operación.

### **Micro USB (5V)**

Se utiliza para conectar una pila externa para activar el UL300 cuando se queda sin batería.

### **Botón de reinicio**

Se utiliza para reiniciar el UL300 si falla la activación.

### **Agujero de la llave de respaldo**

Se utiliza para insertar la llave para desbloquear.

### **Manija exterior**

Se utiliza para bloquear o desbloquear el UL300.

### **Botón de número 0-9**

Se utiliza para introducir el número. El número 2 y el número 8 también se utilizan para pasar arriba y abajo.

### **Botón de retroceso**

Se utiliza para volver a la página anterior.

### **Botón de Enter**

Se utiliza para con firmar y omitir la operación.

## 1.2 Interior

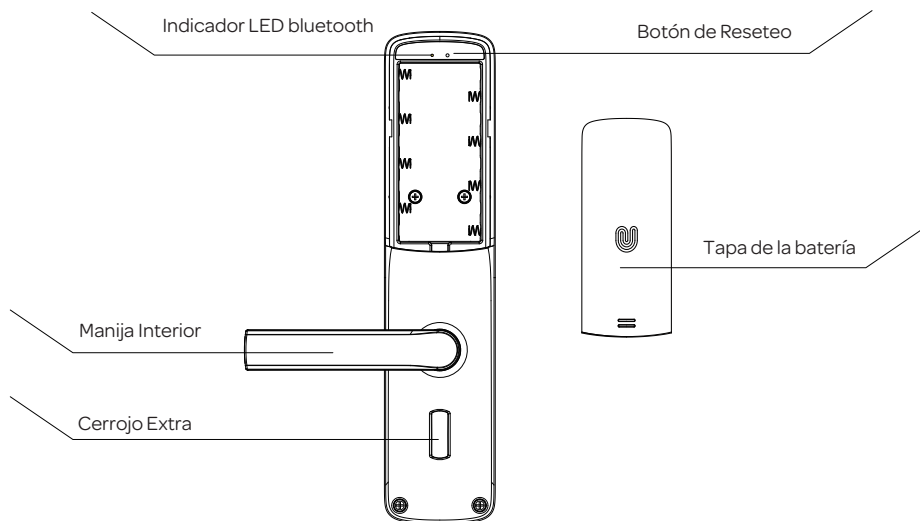

### Indicador LED Bluetooth

Al conectar el UL300 con la aplicación, habrá una luz azul fija, de lo contrario, una luz azul parpadeará cada segundo.

### Botón de Reseteo

Se utiliza para restablecer el UL300 a la configuración predeterminada de fábrica.

### Manija Interior

Se utiliza para bloquear o desbloquear el UL300.

### Perilla de Cerrojo Extra

Se utiliza para bloquear o desbloquear Extra Bolt para doble bloqueo.

### Tapa de la batería

Se utiliza para cubrir las baterías y la etiqueta del producto.

(Una guía rápida y la etiqueta de número de serie viene impresa dentro de la tapa de la batería).

## 2. Operación básica

### 2.1 Limpieza del teclado y el lector de huella dactilar

Use un paño de microfibra y páselo por el teclado anti-peep, el lector de huellas dactilares y el lector de llavero.

### 2.2 Activación de Cerradura

Coloque un dedo en el lector de huellas dactilares, toque el teclado Anti-peep con el dorso de la mano o los dedos, o presente el llavero en el lector de llavero.

### 2.3 Abrir la puerta desde el exterior

**Note:** Por favor, confirme que el Cerrojo Extra esté desbloqueado, de lo contrario, el UL300 mostrará un mensaje en la pantalla que muestra "Doble bloqueo", y solo el administrador podrá desbloquearlo.

#### 2.3.1 Desbloqueo por Código

**Paso 1.**

Coloque un dedo en el lector de huellas dactilares o en el teclado anti-peep para activar UL300.

**Paso 2.**

Ingrese el código de usuario de 4-8 dígitos de un usuario registrado y el UL300 mostrará "Éxito".

**Paso 3.**

Gire la manija completamente hacia abajo para desbloquear el UL300.

#### 2.3.2 Desbloqueo por huella digital

**Paso 1.**

Presione el dedo en el lector de huellas dactilares para activar el UL300.

**Paso 2.**

Presione el dedo de un usuario registrado en el centro del lector de huellas dactilares para desbloquearlo. UL300 mostrará "Éxito".

**Paso 3.**

Gire la manija completamente hacia abajo para desbloquear el UL300.

**Note:** Para obtener más consejos sobre cómo usar la huella digital correctamente, consulte la página 18.

#### 2.3.3 Desbloqueo por llavero/tarjeta

**Paso 1.**

Presente el llavero de un usuario registrado en el Lector de Llavero.

**Paso 2.**

Gire la manija completamente hacia abajo para desbloquear el UL300.

### 2.3.4 Desbloqueo por Celular Inteligente

**Paso 1.**

Presione el botón Desbloquear en la aplicación U-tec.

**Paso 2.**

Gire la manija completamente hacia abajo para desbloquear UL300.

### 2.3.5 Llave de Repuesto

**Paso 1.**

Abra la cubierta de goma negra en la parte inferior del Ensemble Exterior de UL300.

**Paso 2.**

Inserte la llave de respaldo en una posición vertical y gírela a una posición horizontal para abrirla.

**Paso 3.**

Gire la manija completamente hacia abajo para desbloquear UL300.

**Note:** No olvide quitar la llave de respaldo y cerrar la cubierta de goma negra.

## 2.4 Abrir la puerta desde el interior.

**Paso 1.**

Gire la perilla del Cerrojo Extra para desbloquear (posición vertical).

**Paso 2.**

Gire la manija completamente hacia abajo para desbloquear el UL300.

## 2.5 Cierre desde el exterior

### 2.5.1 Cierre del Pestillo

UL300 bloqueará el pestillo automáticamente después de 3 segundos después del último desbloqueo.

### 2.5.2 Cerrojo de bloqueo

Levante la manija exterior para bloquear el perno.

## 2.6 Cierre desde el interior

### 2.6.1 Cierre o Pestillo

UL300 bloqueará el pestillo automáticamente después de 3 segundos después del último desbloqueo.

### 2.6.2 Cerrojo

Levante la manija interior para bloquear el cerrojo.

### 2.6.3 Cerrojo extra

Gire la perilla del Cerrojo Extra para bloquear y tener un doble bloqueo.

## 2.7 Restablecer el UL300

**Note:** Todos los datos se borrarán si restablece el UL300 a la configuración predeterminada de fábrica.

### Paso 1.

Retire la tapa de la batería.

### Paso 2.

Use la aguja de reinicio y presione el botón de reinicio durante 5 segundos hasta que escuche "Exitos"; aparecerá un mensaje "No Usuario"

### Paso 3.

Si el UL300 está emparejado con la aplicación U-tec, debe tocar "Eliminar" para eliminar el UL300 de su cuenta de U-tec.

## 2.8 5V de Alimentación de emergencia

El puerto micro USB se puede usar para conectar una pila externa de 5V regular.

### Paso 1.

Retire la cubierta de goma negra.

### Paso 2.

Utilice un banco de energía regular de 5V para alimentar.

**Note:** la alimentación de emergencia de 5V es solo para alimentación temporal o no poder cargar la cerradura.

## 2.9 Teclado Anti-peep

UL300 soporta un código vago de hasta 16 dígitos. Simplemente ingrese cualquier código de 16 dígitos, siempre que se incluya un código correcto en lo que ingresó, podrá abrir la puerta.

Ejemplo  
Código de usuario: 123456

Metodo Vago

1: 123456XXXXXXXXXX

2: XXXXXXX123456

3: XXX123456XXX

## 2.10 Colocación de los dedos

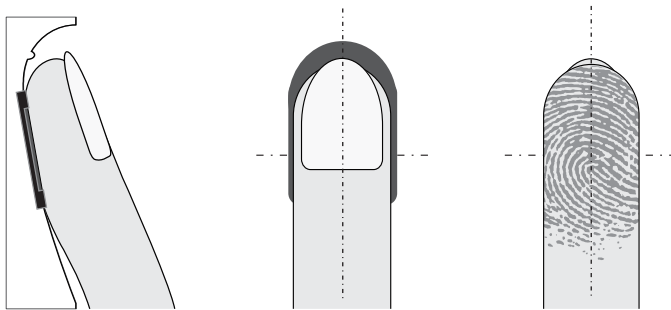

(1) Su dedo debe cubrir el Lector completamente con un poco de presión, tocando el anillo metálico circundante.

(2) Asegúrese de que su dedo y el lector de huellas dactilares estén limpios y secos. Para el lector de huellas dactilares, use un paño de microfibra limpio para limpiar la suciedad o los residuos.

(3) Mientras escanea su dedo, no debe tocar demasiado rápido ni mover el dedo.

(4) Si tiene problemas para agregar un dedo, pruebe con otro.

## 2.11 Use el llavero/tarjeta

(1) Cuando utilice el acceso a por medio del Llavero, coloquelo en el centro para cubrir el lector.

(2) Acérquese al sensor con velocidad media (en lugar de movimiento repentino). Si no funciona, aleje el llavero y vuelva a acercarse.

## 2.12 Status de la Cerradura

### Modo Normal

Es el modo predeterminado, el usuario debe pasar la verificación de acceso a la huella digital, el código, el control remoto por medio de la aplicación para desbloquear el UL300 desde el exterior.

### Modo de pasaje

UL300 permanecerá desbloqueado para un cómodo pasaje libre.

### Modo de bloqueo

UL300 solo puede operarse manualmente con la Llave de respaldo. Todas las funciones eléctricas están activadas y solo el administrador puede desactivarlo.

## 2.13 Modo seguro

El Modo seguro requiere la huella dactilar, el código o el llavero de dos usuarios diferentes para desbloquear. Huella digital, código y llavero en combinación libre. Por ejemplo, Usuario 021 huella / código / llavero + Usuario 022 huella / código / llavero.



## 3. Programación de Cerradura

### 3.1 Introducción básica

#### 3.1.1 Predeterminado de fábrica

La configuración de fábrica significa que cualquier huella digital, código o llavero puede desbloquear el UL300. Escuchará una voz "Modo predeterminado de fábrica, registre Admin", y la pantalla de mensajes muestra "No hay usuario".

#### 3.1.2 ID de usuario

El ID de usuario se utiliza para distinguir diferentes usuarios. Es diferente del Código. UL300 proporciona un ID de usuario 1 ~ 200 para administradores y usuarios. Puede editar la huella digital, el código y el mando del usuario a través del ID de usuario.

#### 3.1.3 Administrador y Usuario

UL300 admite un máximo de 20 administradores, 160 usuarios normales y 20 usuarios temporales.

##### Administrador

El administrador siempre puede desbloquear mediante huella digital, llavero, código o aplicación. El administrador puede agregar o eliminar otros administradores y usuarios, controlar todas las configuraciones de bloqueo y ver los registros.

El administrador solo es adaptable para ID de usuario 001 ~ 020.

##### Note:

El administrador debe crearse primero con el teclado antes de cualquier otra programación.

##### Usuario normal

El usuario normal siempre puede desbloquear mediante huella digital, código y llavero o aplicación. El ID de usuario es 021 ~ 180.

##### Usuario temporal

El usuario temporal tiene acceso limitado dentro de un rango de tiempo específico. El ID de usuario es 181 ~ 200.

#### 3.1.4 Código

Para todos los códigos, incluido el código de administrador o usuario, debe tener entre 4 y 8 dígitos.

## 3.2 Programación por la aplicación de U-tec

### 3.2.1 Añadir administrador primero

El Admin (especial para el código de administrador) debe crearse mediante el teclado antes de cualquier otra programación.

**Note:**

(1) Agregue un administrador primero, el ID de usuario del administrador se configura como ID de usuario predeterminada 001.

(2) Si no necesita agregar huella digital, código o llavero, presione el botón Intro para omitir este paso directamente.

(3) Si falla la adición de huella digital, vuelva a presionar la huella digital en el centro del lector tres veces. También puede mantener la huella digital, el lector recolectará imágenes tres veces continuamente.

(4) No debe omitir el paso del Código de Administración.

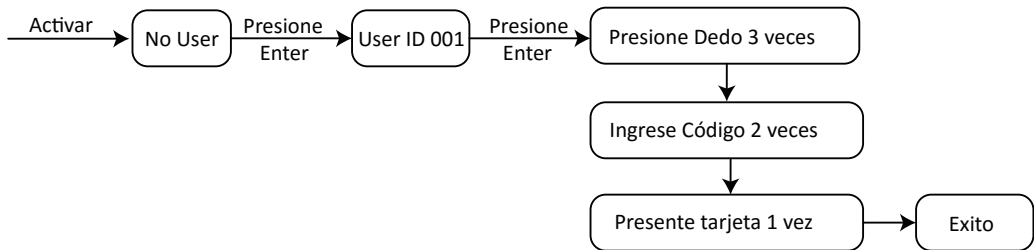

**Para todos los diagramas de flujo de programación de la guía del usuario UL300,**

- significa la pista de la pantalla de visualización de mensajes
- Significa la acción operativa mediante teclado.

## 3.2.2 Empareje el UL300 por medio de la U-tec App

### Paso 1.

Escanee el código QR para descargar la aplicación U-tec, o busque "U-tec" en App Store (iOS) o Google Play (Android).



Escanee el Código QR para descargar la Aplicación

### Paso 2.

Abra la aplicación U-tec, registre una cuenta U-tec e inicie sesión en la cuenta U-tec.

**Note:** Si ha registrado una cuenta de U-tec, omita este paso.

### Paso 3.

Asegúrese de haber completado el registro del Código de administración y el Código de administración correcto.



### Paso 4.

Encienda el Bluetooth en su teléfono inteligente, permanezca cerca de la cerradura (a menos de 10 pies / 3 metros) y busque este UL300 en la aplicación U-tec.

### Paso 5.

Haga clic en este UL300 en la lista de dispositivos e ingrese el Código de administrador que ha creado.

### Paso 6.

La aplicación U-tec emparejará el UL300 automáticamente. Podrá ver el UL300 en la lista de dispositivos.

### Paso 7.

Comience a usar la aplicación para controlar el UL300.

### Note:

(1) Si tiene varios UL300, retire todas las baterías para apagar los UL300 no registrados temporalmente. No necesita apagar el UL300 que ya esté registrado debido a que la U-tec App muestra estos UL300 como Registrados.

(2) El código de administrador debe programarse en el primer paso, si no lo ha configurado, prográmelo.

(3) Si olvida el Código de administración, le recomendamos que restablezca a la configuración de fábrica del UL300 y luego siga los pasos para Programarlo nuevamente.

(4) Si solo configura la huella digital o el llavero en el primer paso y no configura el código de administrador, vaya al Menú para editar Admin de nuevo.

### 3.3 Programación del teclado por UL300

Se recomienda utilizar la aplicación U-tec para programar su UL300. Si no tiene un teléfono inteligente o no quiere usar la aplicación, puede usar las instrucciones de programación a continuación.

La programación de la aplicación U-tec y la programación del teclado NO son independientes, puede usar ambos modos.

#### 3.3.1 Añadir usuario normal

El usuario normal siempre puede desbloquear mediante huella digital, código, llavero o aplicación. El ID de usuario es 021 - 180.

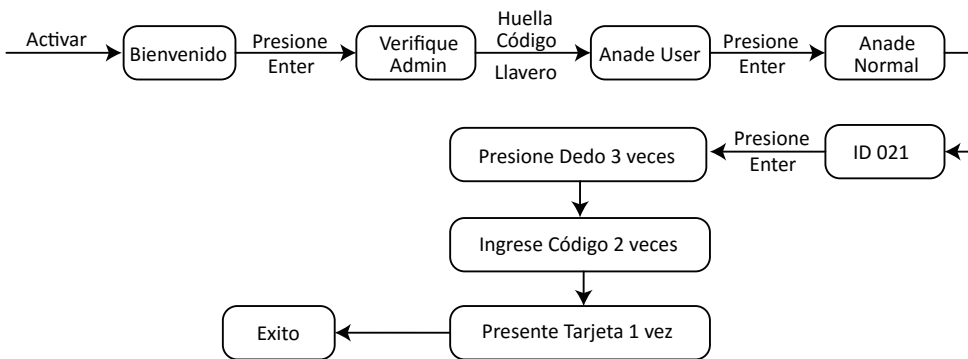

#### 3.3.2 Añadir usuario temporal

El usuario temporal tiene acceso limitado dentro de un rango de tiempo específico. El ID de usuario es 181 - 200.

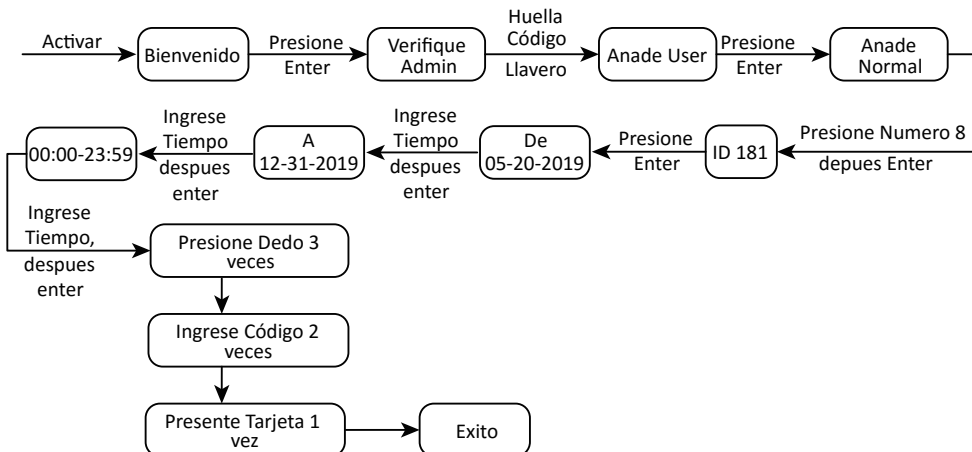

### 3.3.3 Agregar Administrador

El administrador siempre puede desbloquear mediante huella digital, llavero, código o aplicación.  
 El administrador puede agregar o eliminar administradores y usuarios, controlar todas las configuraciones de bloqueo y ver los registros.  
 El administrador solo es adaptable para el ID de usuario 001 - 020.

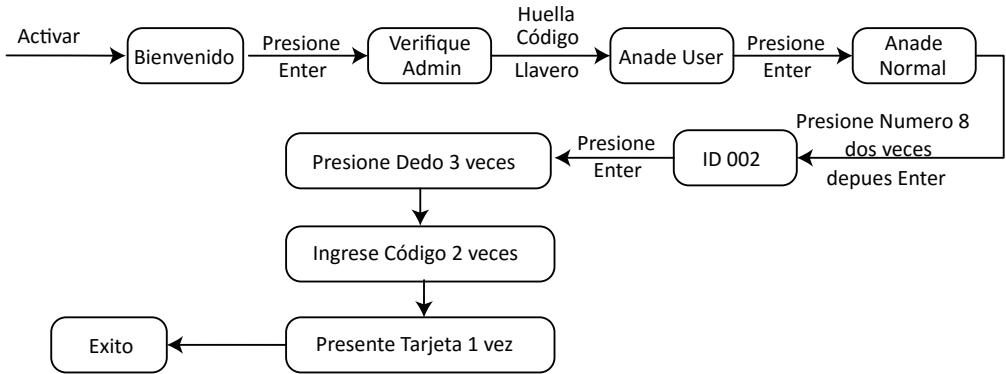

### 3.3.4 Modificar usuario

Puede modificar la huella digital, el código o el llavero de un usuario específico.  
 Debe recordar el ID de usuario, de lo contrario, solo puede restablecer el UL300 a la configuración de fábrica.

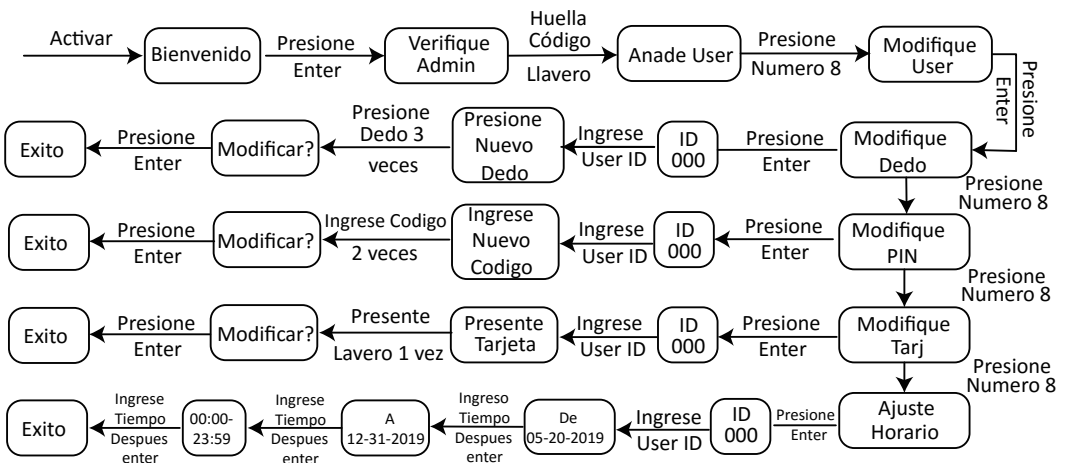

### 3.3.5 Eliminar usuario normal o temporal

Puede eliminar un usuario normal específico o un usuario temporal. Debe recordar el ID de usuario, de lo contrario, solo podrá restablecer el UL300 a la configuración de fábrica.

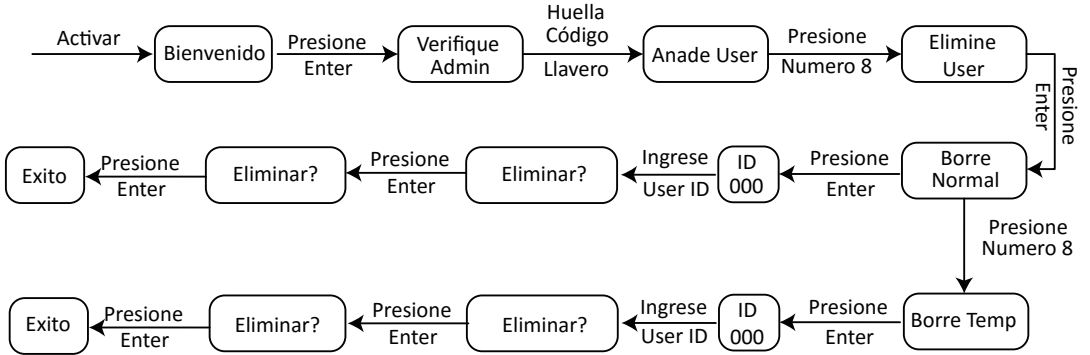

### 3.3.6 Eliminar todos los usuarios

El administrador puede eliminar todos los usuarios normales, usuarios temporales y otros administradores.

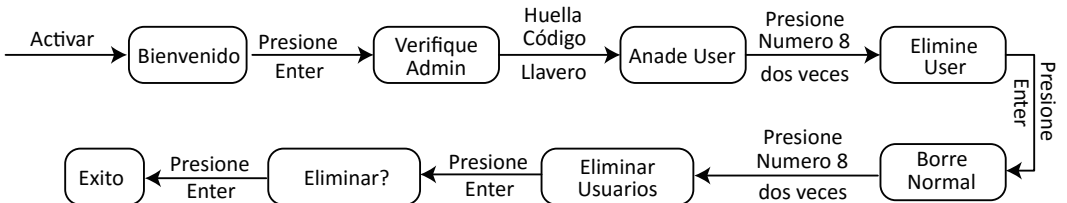

### 3.3.7 Eliminar Administrador

El administrador puede eliminar otros administradores específicos. Debe recordar el ID de usuario, de lo contrario, solo puede restablecer el UL300 a la configuración de fábrica.

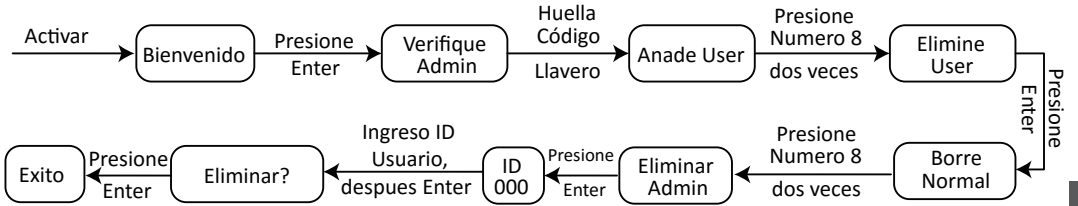

### 3.3.8 Conjunto de idiomas

Puede cambiar el idioma del UL300 entre inglés y español.

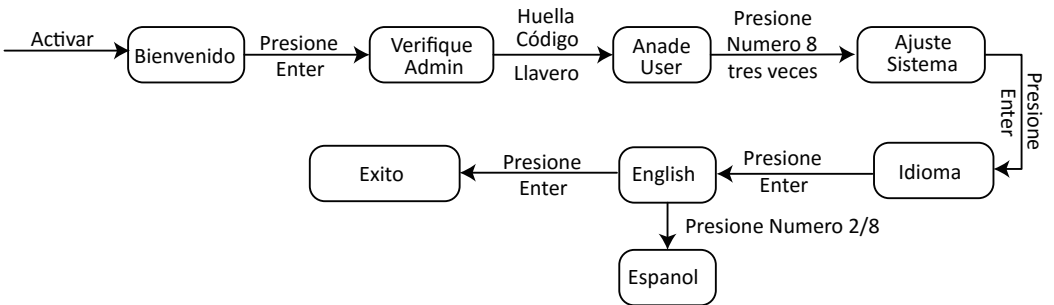

### 3.3.9 Modificar el estado de la Cerradura

Puede cambiar el Modo normal, el Modo de paso y el Modo de bloqueo para cumplir con sus requisitos específicos.

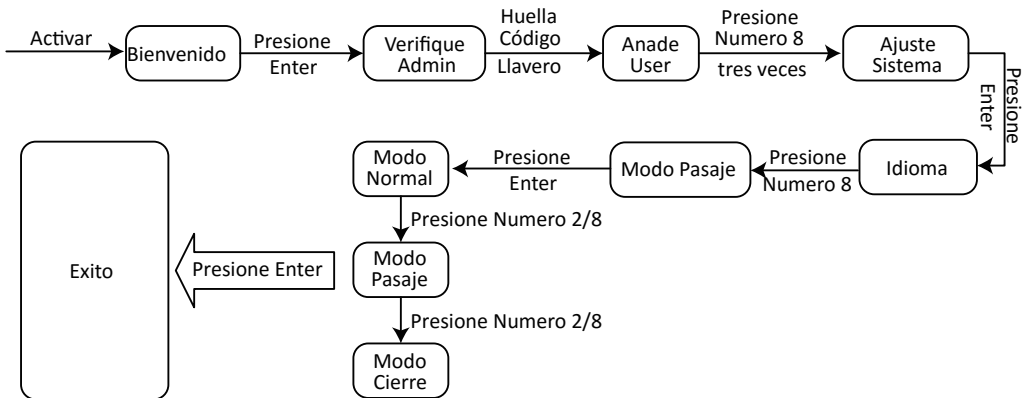

### 3.3.10 Modo seguro

El modo seguro requiere dos huellas dactilares, código o llavero de diferentes usuarios. Esta característica no es adaptable para el desbloqueo de acceso a la aplicación.

#### Enable:

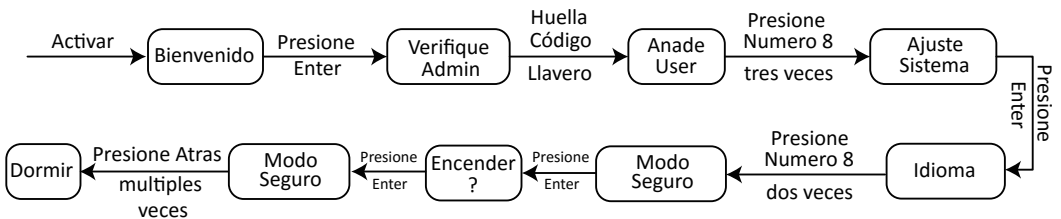

#### Disable:

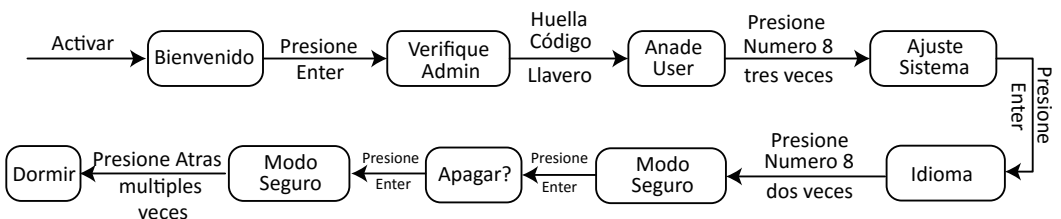



### 3.3.11 Sonido

Puede ajustar el nivel de voz para el UL300.

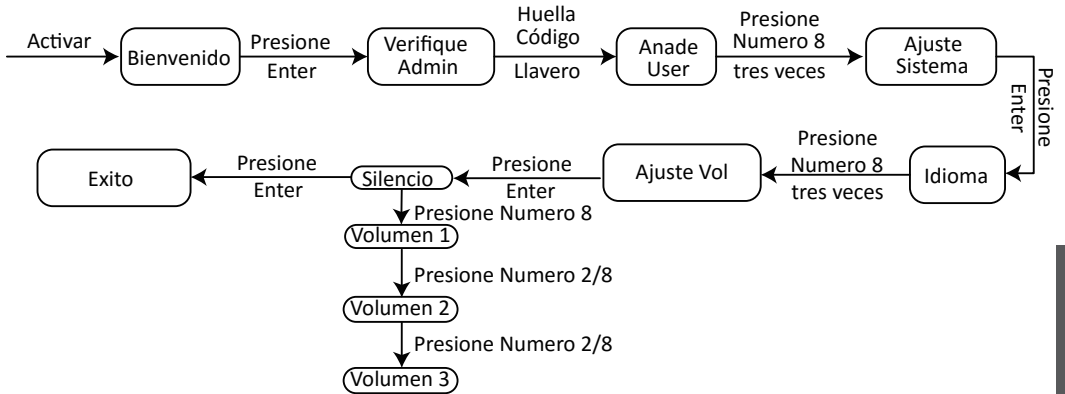

### 3.3.12 Fecha y hora

Puede configurar la fecha y la hora del UL300. Si está utilizando la aplicación U-tec, la fecha y la hora se sincronizarán automáticamente con la hora del teléfono inteligente una vez que vaya a la página de configuración en la aplicación.

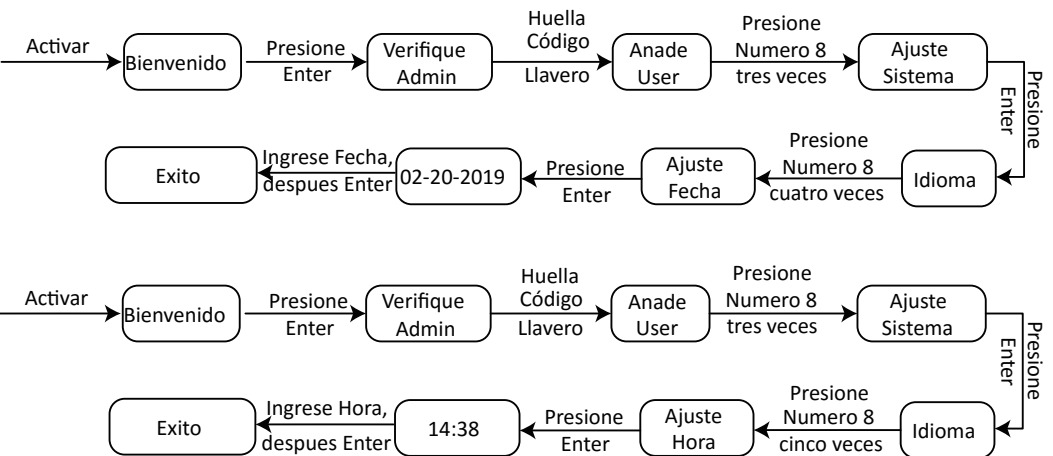

### 3.3.13 Restablecer como predeterminado de fábrica

Tenga en cuenta que todos los datos se borrarán si restablece el UL300 a los valores predeterminados de fábrica.

Si está utilizando la aplicación U-tec, elimine el UL300 de su cuenta U-tec después de operar Restablecer con el teclado del UL300.

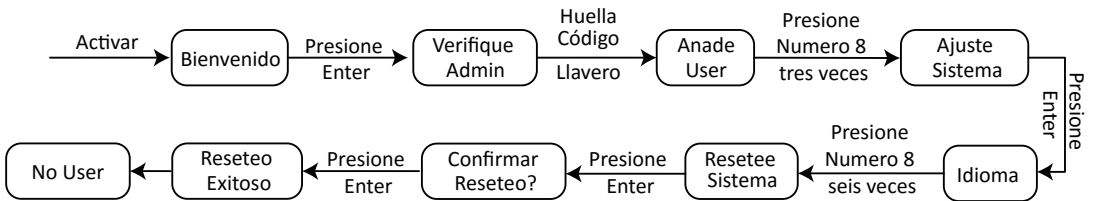

## FAQ

### 1. ¿Cómo controlar el UL300 de forma remota?

UL300 es una cerradura inteligente con Bluetooth habilitado. Puede emparejar el Ultraloq Bridge opcional que le permitirá controlar de forma remota a través de la aplicación U-tec.

### 2. ¿Qué pasa si pierdo el teléfono inteligente emparejado?

Vaya a [www.u-tec.com/myutec.html](http://www.u-tec.com/myutec.html) o inicie sesión en la aplicación U-tec a través de otro teléfono inteligente para cambiar su contraseña de cuenta U-tec

### 3. ¿Cómo puedo desbloquear el UL300 si se agota la batería?

Habrá una alerta de batería baja en la cerradura y en la aplicación cuando la batería esté baja. Por favor, reemplace las baterías.

Solución 1. Utilice la llave de repuesto para abrir.

Solución 2. Conecte un banco de energía de 5V para activar el UL300 temporalmente

### 4. ¿Funciona el UL300 con accesorios tales como Cerrojos de terceros?

Se recomienda usar los accesorios originales para un mejor rendimiento y estabilidad.

### 5. ¿Cuál es la capacidad de registro para UL300?

UL300 soporta un máximo de 1000 registros. El último registro reemplazará al más antiguo una vez que esté completo.



***ultral8q***

© 2019 U-tec Group Inc.

Las marcas y productos U-tec y UltraLoq son marcas registradas y protegidas por la ley en los Estados Unidos.  
El uso no autorizado está prohibido. UltraLoq es una sub-marca de U-tec Group Inc.